

Эксперт: Сафонова Наталья Сергеевна

Телефон: +7 (925) 010-88-37

e-mail: 89250108837@zamrealty.ru

www.ZamRealty.ru

Офис на Новослободской

Телефон: +7 (926) 012-81-13



ЛОТ № 216580

РОССИЯ, МОСКВА, КУТУЗОВСКИЙ ПРОСПЕКТ, 24

**Продается помещение свободного назначения****148 000 000 рублей**

Продаю помещение свободного назначения на первой линии Кутузовского проспекта в престижном районе города Москвы, в доме «сталинского ампира». Помещение угловое, с большими витринными окнами. Основная коммерческая площадь находится на первом этаже здания- 279, 4 м. кв., вторая часть - подвал - 100 кв. м. Два входа - с первой линии и с торца. За счет выгодной локации, отлично подойдет под любой проект стрит- ритейла. Арендатор- сетевой ломбард. Ранее находилось отделение банка. Одна из центральных проездных улиц Москвы с хорошо развитым автомобильным и пешеходным трафиком. Помещение расположено в окружении жилой и офисной застройки бизнес и премиум класса. Рядом с помещением находится подземный переход и остановка муниципального транспорта. Неподалеку находятся станции метро Выставочная, Деловой центр и Кутузовская.

Возможное  
назначениемагазин, банк, медицинский центр, коммерция, стоматология, офис,  
другое, арендный бизнес, стройматериалы, супермаркет

Тип сделки	Продажа	Вход	Отдельный с улицы
Тип недвижимости	Коммерческая	Тип здания	Жилое
Подтип	ПСН	Форма налогообложения	УСН
Метро	Деловой центр	Электрическая мощность	94 кВт
Путь до метро	Пешком	Количество мокрых точек	4
Время до метро	6 мин.	Витринные окна	Да
Этаж	1	Отопление	Центральное
Этажей	10	Вентиляция	Приточная
Высота потолков	4.5 м.	Кондиционирование	Центральное
Общая площадь	379 м <sup>2</sup>	Пожаротушение	Сигнализация
Тип здания	Жилой дом	Добавлено	2024-11-09 13:30:03

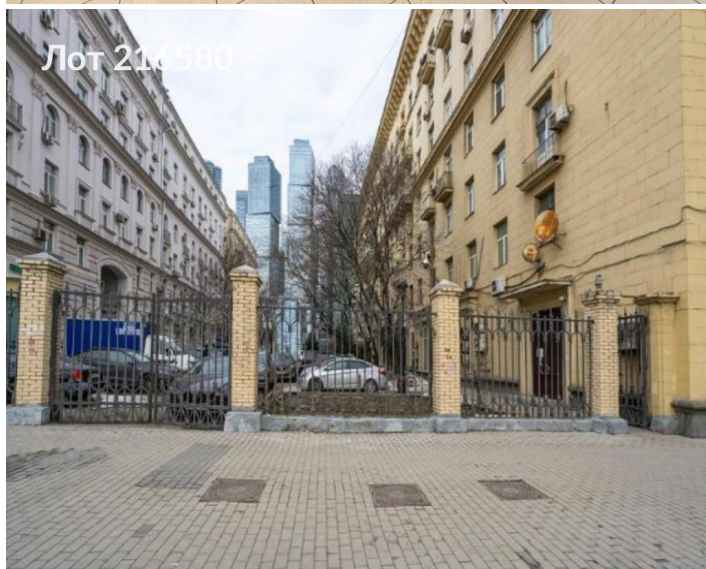
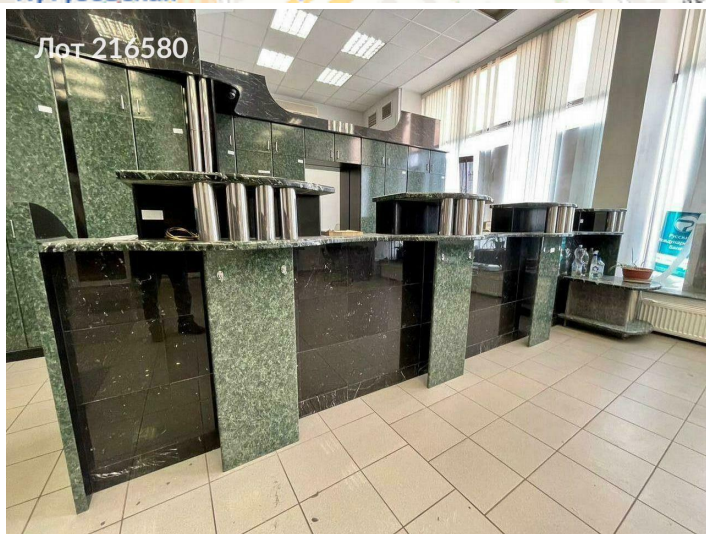
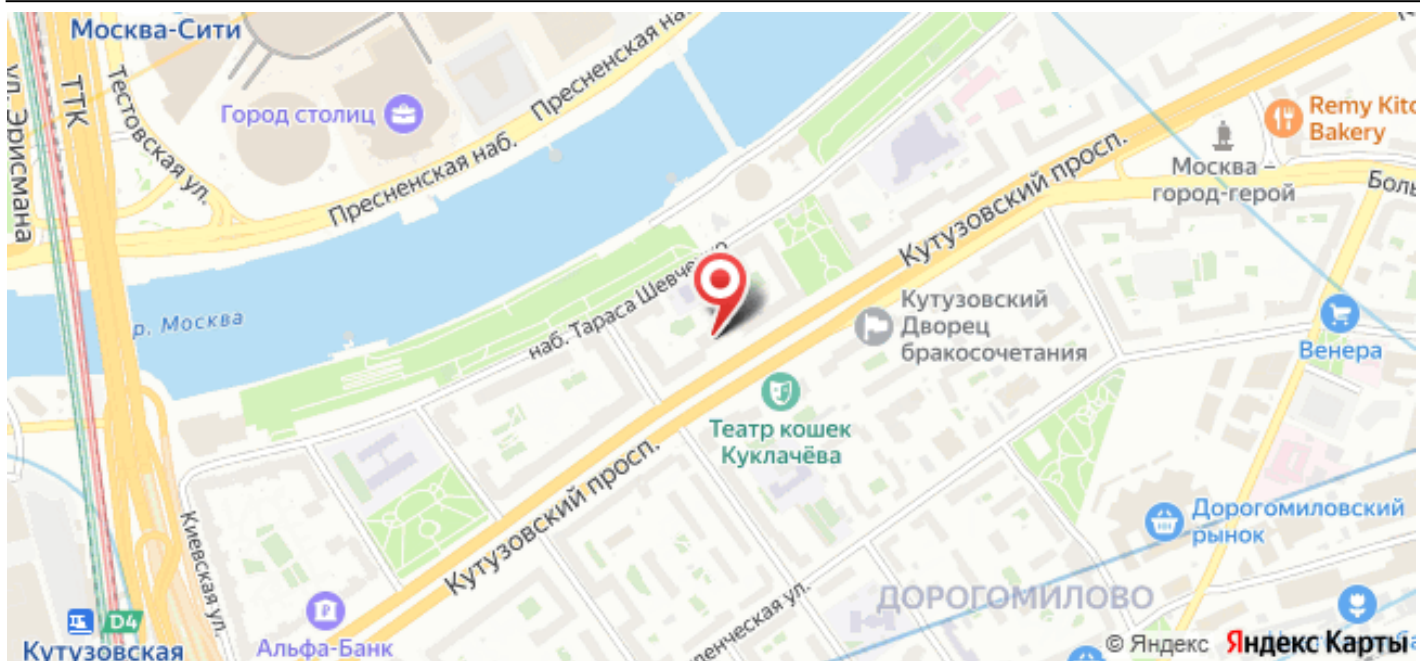

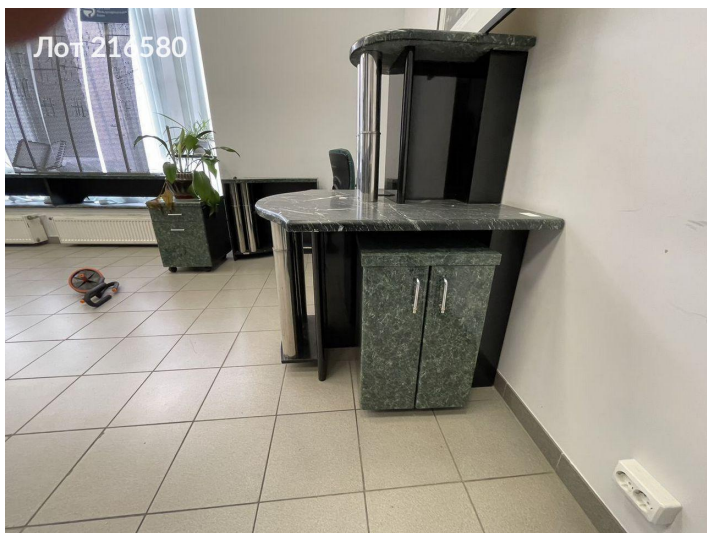

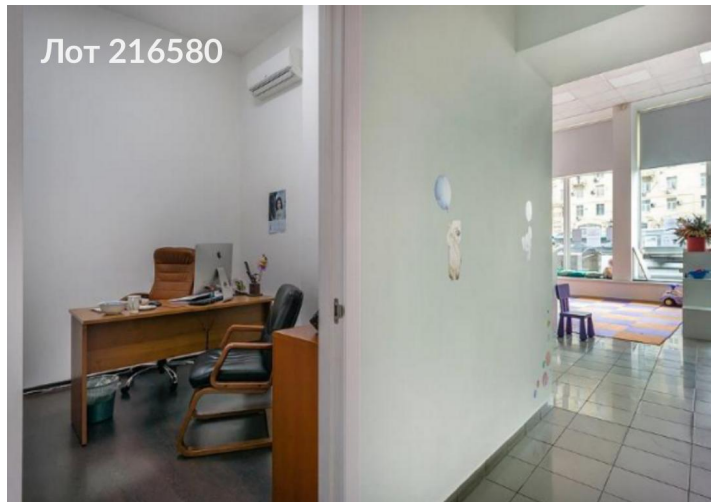
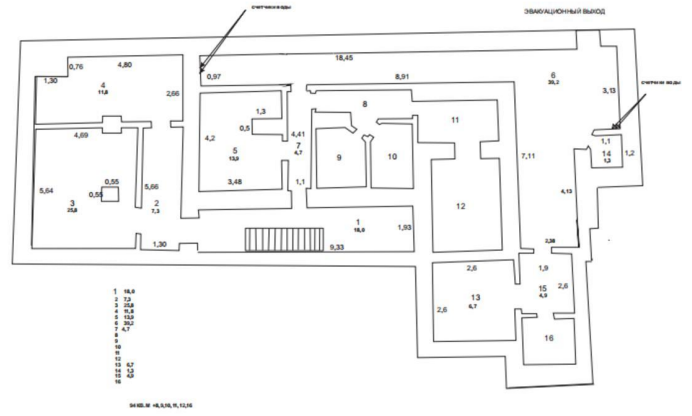
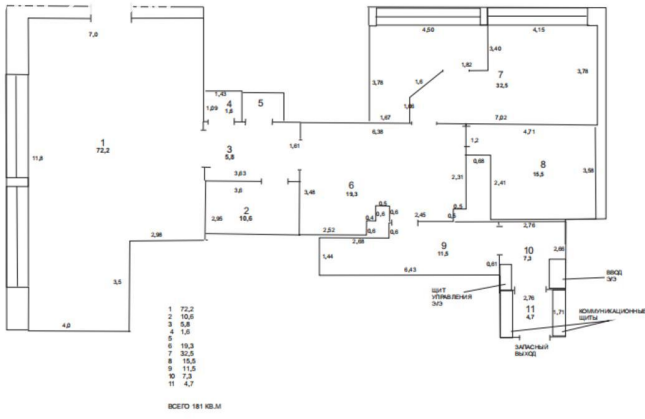

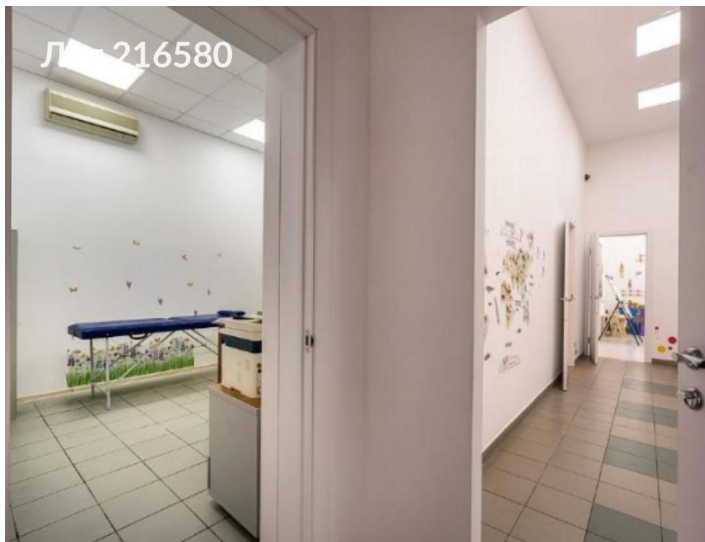

Лот 216580

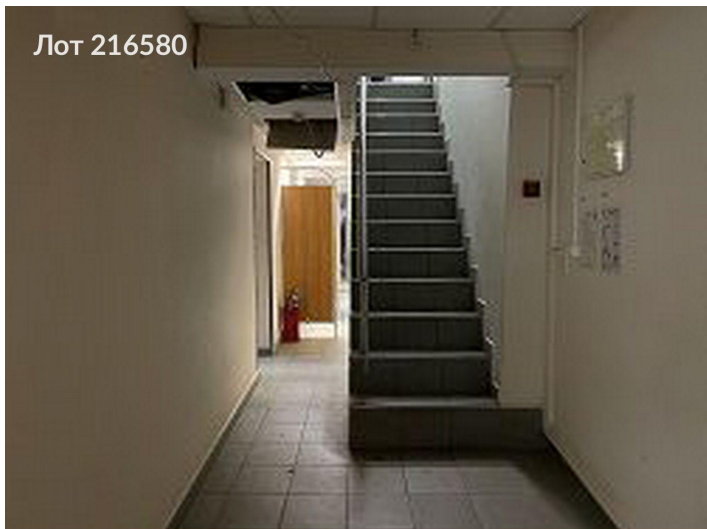

Лот 216580



Лот 216580



Лот 216580



Лот 21



Лот 216580



Лот 216580



Лот 216580



